

4. Kontrola Uznesení zo zasadnutia OZ konaného dňa 16.2.2023

Starosta obce predložil na rokovanie kontrolu uznesení zo zasadnutia OZ konaného dňa 16.02.2023, pričom konštatoval, že všetky úlohy sú splnené, prípadne v plnení, na to poslanec Ing. Martin Labanc vystúpil s tým, že uznesenie č. 12/2023 o zverejňovaní faktúr, zmlúv a objednávok od 16.11.2022 nie je kompletne splnené, keďže nie sú zverejnené faktúry aj so scanom od 16.11.2022, na čo starosta odpovedal, keďže ide o časovo náročnú činnosť toto uznesenie bude plnené postupne, keďže sa zamestnanci obecného úradu prioritne venujú výrubu daní.

Poslanci vzali informáciu na vedomie.

5. Prerokovanie realizácie detského ihriska pre deti predškolského veku

Poslanec Ing. Martin Labanc vystúpil s návrhom projektu na realizáciu detského ihriska pre deti predškolského veku. Po predstavení projektu, ktorý tvorí prílohu tejto zápisnice a prerokovaní finančných možností, navrhol starosta obce Ing. Jozef Šoltys prepracovanie projektu s inými komponentami detského ihriska, aby sa aj znížil rozpočet ihriska. Poslanci obecného zastupiteľstva súhlasili, že starosta podá žiadosť do 31.03.2023 s nižším rozpočtom na získanie finančných prostriedkov od Prešovského samosprávneho kraja, kde sa dá maximálne žiadať 5000 eur.

Poslanec Radoslav Findiš vystúpil s alternatívou zvážiť odloženie realizácie nového detského ihriska a zvážiť revitalizáciu prvkov súčasného detského ihriska.

Poslanec Ing. Martin Labanc dodal, že na najbližšom zastupiteľstve sa vyhodnotí výsledok žiadosti PSK, a taktiež starosta predloží poslancom kvartálne čerpanie rozpočtu obce.

Poslanci vzali informáciu na vedomie.

6. Prerokovanie obstarania lávky pri RD Prítoku

Poslanec Ing. Marek Juskanič vystúpil s návrhom projektu na realizáciu rekonštrukcie lávky pri RD Prítoku. K predmetnej lávke vypracoval výrobnú dokumentáciu, ktorú predložil starostovi a poslancom obce. Táto dokumentácia tvorí prílohu tejto zápisnice. Ďalej informoval prítomných, že lávka bude mať rovnaký dizajn ako lávka pri kostole pred RD p. Meščanovej, avšak z dôvodu polohy bude väčšia o viac ako 50%. Uviedol tiež, že podľa predbežných ponúk, sa cena lávky bude pohybovať v rozmedzí 4700 až 5900 €. Po prerokovaní parametrov projektu sa všetci zhodli na realizácii projektu. Starosta obce uskutoční prieskum trhu a na nasledujúcom OZ predstavi výsledky prieskumu a prieskum bude vyhodnotený.

Poslanci vzali informáciu na vedomie.

7. VZN č.4 obce Kobyly, ktorým sa mení a dopĺňa VZN č.2/2020 o prevádzkovom poriadku pohrebiska v obci Kobyly – návrh

Poslanci spolu so starostom obce prerokovali cenník nájmu cintorína. Po prerokovaní predloženého cenníka sa poslanci so starostom dohodli na prepracovaní a vyhotovení nového VZN o pohrebníctve s nasledujúcimi dodatkami.

Zpracovanie návrhu poslanca Ing. Petra Skonca, v prípade prepožičania chladiaceho boxu inej obci, a následnej potreby pre našu obec, bude nutné box uvoľniť.

Zpracovanie návrhu poslanca Ing. Martina Labanca o spôsobe kopania hrobov, po novom si má rodina, ktorá nemá hrobku povinnosť zabezpečiť vykopanie hrobky samostatne, resp. osloviť si na to konkrétnych ľudí, ktorí budú túto činnosť vykonávať. Poslanec Radoslav Findiš vystúpil s alternatívou mať na túto činnosť zabezpečených ľudí na dohodu, ktorí by túto činnosť vykonávali. Táto alternatíva sa pre túto chvíľu nebude realizovať.

Poslanci vzali informáciu na vedomie.

8. Výsledky personálneho auditu hlavnej kontrolórky obce Kobyly

Kontrolórka obce Milena Šoltysová predstavila poslancom výsledky personálneho auditu. Poslanec Ing. Martin Labanc si vyžiadal opisy pracovných činností zamestnancov ako dodatok

k personálnemu auditu. Poslanec Ing. Peter Skonc sa k výsledku spýtal kontrolórky či všetci zamestnanci spĺňajú kvalifikačné predpoklady na výkon pozície, ktorú aktuálne vykonávajú. Kontrolórka Milena Šoltysová mu odpovedala, že všetci zamestnanci spĺňajú kvalifikačné predpoklady na výkon svojich funkcií. Následne sa poslanec Ing. Peter Skonc opýtal, či je v poriadku, že preplatenie dovolenky starostu obce schvaľovalo ešte pôvodné OZ hoci už bolo po voľbách, na to dostal od kontrolórky odpoveď, že bolo stále uznášaniaschopné, a že všetko prebehlo podľa predpisov a pravidiel. Ďalej poslanec Ing. Peter Skonc poukázal na to, že keďže sa v obci v r.2022 nerealizovala žiadna veľká investičná akcia, ktorá by si vyžadovala nepretržitú účasť pána starostu, nebol žiadny dôvod k nevyčerpaniu dovolenky. Keďže preplatenie dovolenky bolo takto realizované rovnako už v r. 2018, teda v poslednom roku predchádzajúceho funkčného obdobia pána starostu, jednalo sa podľa neho o účelové odčerpanie prostriedkov z rozpočtu obce.

Poslanci vzali informáciu na vedomie.

9. Rôzne

V tomto bode bolo prerokované:

a) Žiadosti sociálnych zariadení

Starosta obce informoval poslancov, že obci boli doručené ďalšie žiadosti od sociálnych zariadení na kompenzáciu nákladov za občanov obce, ktorí sú v týchto zariadeniach umiestnení. Predstavil poslancom sumy, ktoré si jednotlivé zariadenia účtujú za jedného občana. Spolu s poslancami sa dohodli, že sa bude snažiť tie sumy znížiť. Starosta obce zašle poslancom podklady k danej problematike.

Poslanci vzali informáciu na vedomie.

b) Príspevok na stravu pre dôchodcov

Starosta obce informoval poslancov, že na obecný úrad bola doručená žiadosť občanov Heleny Švecovej a Mareka Šveca o príspevok na stravovanie. Starosta obce akou formou by daný príspevok mohol byť realizovaný v prípade starobného dôchodcu a v prípade invalidného dôchodcu. Informoval, že to nie je zákonná povinnosť. Príspevok by bol podmienený stravovaním sa v nejakom zariadení. Navrhlo sa urobiť prieskum medzi dôchodcami, či by bol záujem o príspevok na stravovanie.

Poslanec Marcel Harom navrhol zvýšiť všetkým dôchodcom vianočný príspevok, ktorý je 1xročne. Navrhol ho zvýšiť o čiastku , ktorá by reprezentovala príspevok obce na obedy dôchodcom. Na tento návrh reagoval poslanec Radoslav Findiš argumentom, že vianočné príspevky a dotácia obce na obedy by nemali byť v jednom príspevku. Následne dal poslanec Marcel Harom návrh na jednorazový príspevok na stravu vo výške 20€ pre každého starobného dôchodcu, ktorý bude vyplácaný 1x ročne.

Poslanci vzali informáciu na vedomie.

c) Zaoštaranie detských krojov pre MŠ a ZŠ

Starosta obce predstavil cenový rozpočet na dievčenský a chlapčenský detský kroj v dvoch variantoch prevedenia, taktiež predstavil kto by kroje ušil. Poslanci majú urobiť prieskum trhu. Starosta obce pošle návrhy krojov poslancom.

Poslanci vzali informáciu na vedomie.

d) MAS projekt

Starosta obce informoval poslancov o možnosti zapojiť sa do výzvy na projekt cez MAS.

Poslanci sa majú zamyslieť čoho by sa mal daný projekt týkať

Poslanci vzali informáciu na vedomie.

e) Dopravné značenie v obci

Starosta obce sa spolu s poslancami dohodli v ktorých častiach obce zabezpečiť dopravné značenie.

Časti obce:

- Slepá ulica – Krúpa, Prítoka
- Obytná zóna – križovatka od Šoltésa až po MŠ, po celej obci
- Daj prednosť v jazde – Kúty, nová ulica pri Lipkovi, na moste Vojtek
- Dopravné zrkadlo – pred Petraška

Starosta obce dá dopravnému inžinierovi vypracovať projekt na dopravné značenie.

Poslanci vzali informáciu na vedomie.

f) Oprava pieskoviska na ihrisku pri škôlke

Starosta obce predstavil poslancom cenovú ponuku na opravu pieskoviska v areáli MŠ. S poslancami sa dohodli urobiť prieskum trhu. Starosta zašle poslancom nákres s rozmermi pieskoviska.

Poslanci vzali informáciu na vedomie.

g) Preplatenie faktúry 12-bj

Starosta obce informoval poslancov o preplatení z fondu opráv výmeny kovania v byte Marty Kochanovej v sume cca 90,- € s DPH.

Hlasovanie: za: 7 Radoslav Findiš, Ing. Marek Juskanič, Ing. Martin Labanc, Ing. Slavomír Macek, Ing. Peter Skonc, Ján Vasičkanin
proti: 0

zdržalo sa: 0

Poslanci 7 hlasmi schválili preplatenie faktúry 12-bj

10. Diskusia

V diskusii vystúpil poslanec Radoslav Findiš s návrhom na možnosť triedenia odpadu na cintoríne. Po prediskutovaní možností sa dohodlo, že na cintorín budú umiestnené kontajnery na plasty a sklo, aby občania mohli tieto komodity separovať aj na cintoríne.

Poslanec Marcel Harom predložil cenovú ponuku na GPS zariadenie do malotraktora, starosta má zabezpečiť doriešenie kúpy GPS zariadenia a inštalácie.

K téme malotraktora v diskusii vystúpil aj poslanec Ing. Peter Skonc, ktorý sa zaujímal o výsledok prehliadky malotraktora, ktorá sa musela konať u výrobcu v Poľsku, z dôvodu opakovanej poruchy riadiacej jednotky malotraktora. Túto opakovanú (2x) poruchu si importér a dodávateľ malotraktora nevedel vysvetliť, preto odoslal malotraktor k výrobcovi. Náklady na prevoz do Poľska a späť boli fakturované Obci Kobyly vo výške cca. 700€. Starosta mu odpovedal, že prehliadka neobjavila žiadne závady, tiež zhodnotil, že v súčasnej dobe je traktor funkčný.

Poslanec Ing. Martin Labanc sa spýtal starostu, či sa niekto prihlásil na funkciu kronikára z radu občanov, a prečo kronika nie je vedená od roku 2015, keďže je to zákonná povinnosť obce. Starosta mu odpovedal, že sa tým zaoberalo aj predchádzajúce obecné zastupiteľstvo, ale bol problém niekoho nájsť. Následne sa so starostom poslanci dohodli, že bude kontaktovať potenciálnu kronikárku ohľadom dopracovania chýbajúcich rokov.

Na otázku poslanca Ing. Martina Labanca na hlavnú kontrolórku, prečo bol porušený zákon, tým že nebola predložená správa o kontrolnej činnosti kontrolórky obce do 60 dní po uplynutí kalendárneho roku, mu hlavná kontrolórka obce odpovedala, že v obci je zaužívané dlhodobé, že správa sa predkladá spolu so záverečným účtom obce. Poslanec Ing. Martin Labanc vyzval hlavnú kontrolórku napraviť tento nezákonný stav.

Poslanec Ing. Martin Labanc sa taktiež spýtal, či by bola možnosť obci venovať 2% dane, starosta mu odpovedal, že obci priamo nie. Na to vystúpil s návrhom založiť občianske združenie alebo neziskovú organizáciu v čo najkratšom čase, keďže registrácia do zoznamu

prijímateľov trvá dlhšie.

Poslanec Slavomír Macek sa opýtal na zverejnenú faktúru ZŠ na kúpu dataprojektora v sume vyššej ako 500,-€, že prečo to neschvaľovali, starosta ich informoval, že to išlo z finančných prostriedkov školy, ktoré boli z financií ŠR. Poslanec Ing. Martin Labanc namietal, že sú to finančné prostriedky obce, ktoré sú kompenzované zo ŠR, takže aj na tieto prostriedky sa vzťahuje prijatý vnútorný predpis. Poslanec Slavomír Macek ďalej informoval starostu, že taký istý projektor našiel u iného predajcu lacnejšie o cca 130€. Poukázal, že za ušetrené finančné prostriedky sa mohli zakúpiť ďalšie pomôcky pre ZŠ a MŠ, napríklad za sumu 13 000 ks kancelárskych papierov A4 pre deti v MŠ, ktoré kreslia na použité papiere, čo vzhľadom na ich nejasný pôvod a formu ich pôvodného skladovania núti k zamysleniu dodržiavania hygienických noriem v MŠ.

Z radov občanov v diskusii vystúpil Jozef Zlacký na tému vysporadania pozemkov pod cintorínom s dotazom na pána starostu, ako chce tento problém riešiť, pričom sám navrhol riešenie vo forma zámeny za obecné pozemky.

Následne pani Viera Hudáková vystúpila s návrhom tri dni pred OZ zverejniť pozvánku na zastupiteľstvo aj v aplikácii ROZANA.

Poslanec Ing. Peter Skonc sa informoval v akých mesačných splátkach prebieha splácanie úveru za nákup malotraktora, z dôvodu deklarovaneho splatenia úveru na malotraktor do 4 rokov – počas funkčného obdobia súčasného OZ a na možnosť z ušetrených financií z faktúr pre HOBBY HOUSE navýšiť splátku úveru, starosta obce odporučil počkať, z dôvodu zvyšovania cien energií a radšej na konci roka miesto vytvorenia rezervného fondu vložiť jednorazovú splátku úveru.

Z radov občanov obce vystúpili občanky pani Harčariková, Štalmachová, Štalmachová, že by radi omaľovali oplotenie cintorína, obec im poskytne prostriedky na vymaľovanie plotu.

Poslanec Ing. Peter Skonc sa opýtal starostu obce v akom stave spracovania je územný plán obce, ten ho informoval, že má byť do konca marca pripravený na pripomienkovanie. Následne ho informoval o postupe ako prebieha pripomienkovanie a následne schvaľovanie územného plánu.

V závere diskusie vystúpil občan Jozef Labanc s otázkou na hlavnú kontrolórku obce, k personálnemu auditu, či všetci zamestnanci obce, vrátane MŠ a ZŠ, spĺňajú kvalifikačné požiadavky na výkon svojej pozície. Na to mu hlavná kontrolórka odpovedala, že všetci zamestnanci spĺňajú potrebné kvalifikačné požiadavky.

11. Schválenie uznesenia z riadneho obecného zastupiteľstva.

Starosta obce predniesol návrh uznesenia z riadneho zasadnutia obecného zastupiteľstva obce Kobyly, konaného dňa 16.03.2023

Hlasovanie: za: 7 - Radoslav Findiš, Marcel Harom, Ing. Marek Juskanič, Ing. Martin Labanc, Ing. Slavomír Macek, Ing. Peter Skonc, Ján Vasičkanin

proti: 0

zdržal sa: 0

Poslanci 7 hlasmi schválili uznesenie zo zasadnutia obecného zastupiteľstva obce Kobyly zo dňa 16.03.2023.

12. Záver.

Starosta obce sa poďakoval prítomným za účasť na riadnom zasadnutí obecného zastupiteľstva a ukončil rokovanie.

Zapísala: Ing. Veronika Kunderátová

Overovatelia: Radoslav Findiš

 Ing. Marek Juskanič

V Kobylách 16.03.2023

Príloha 1: Personálny audit hlavnej kontrolórky obce

Príloha 2: Projektová dokumentácia s rozpočtom detského ihriska

Príloha 3: Výrobná dokumentácia lávky pre peších

Príloha 4: Cenovú ponuku na nákup GPS zariadenie do malotraktora

Sprava

o vykonaní mimoriadnej kontroly podľa požiadaviek poslancov obecného zastupiteľstva

Na základe Uznesenia č. 5/2023 zo zasadnutia obecného zastupiteľstva v Kobylách dňa 5.1.2023 a podľa požiadaviek poslancov obecného zastupiteľstva bola vykonaná mimoriadna kontrola /personálna audit/ Obecného úradu obce Kobyly. Kontrola bola zameraná na oblasti, ktoré si vyžiadali poslanci.

Organizačná štruktúra obecného úradu

Obec Kobyly má vypracovaný Organizačný poriadok. Štruktúru obecného úradu tvoria tieto organizačné útvary:

- kancelária starostu obce
- materská škola, ktorej súčasťou je školská jedáleň
- základná škola, ktorej súčasťou je školský klub
- obecná knižnica

Na zabezpečenie výkonu samosprávnych činností a činností pri prenesenom výkone štátnej správy sú v organizačnom poriadku stanovené počty zamestnancov pre jednotlivé útvary:

Kancelária starostu obce

- tvoria ju pracovníci
- účtovník - rozsah úväzku: 1,0
- odborný referent - dve pracovníčky s rozsahom úväzku: 0,5
- údržbár - rozsah úväzku: 0,5
- pomocný pracovník - rozsah úväzku: 1,0

Materská škola

- riadiateľka materskej školy - rozsah úväzku: 1,0
- učiteľka materskej školy - dve pracovníčky s rozsahom úväzku: 1,0
- asistent učiteľa - rozsah úväzku: 1,0

- upratovačka - rozsah úväzku: 1,0
- vedúca školskej jedálne - rozsah úväzku: 0,5
- kuchárka - rozsah úväzku: 1,0
- pomocná kuchárka - rozsah úväzku: 1,0

Základná škola

- riaditeľ základnej školy - rozsah úväzku : 1,0
- učiteľ základnej školy - rozsah úväzku: 1,0
- učiteľ základnej školy - rozsah úväzku: 0,3
- učiteľ základnej školy - rozsah úväzku: 0,08
- školník, upratovačka, kotolník - rozsah úväzku: 1,0
- vychovávateľ školského klubu - rozsah úväzku: 0,7

Obecná knižnica

- nemá vytvorené pracovné miesto

Počet zamestnancov v jednotlivých organizačných útvaroch súhlasí s Organizačnou štruktúrou.

Počet pedagogických zamestnancov vychádza podľa počtu detí v materskej a základnej škole.

Pomocný pracovník obecného úradu v súčasnom období pracuje v rozsahu 0,5 pracovného úväzku.

Pracovná náplň zamestnancov

Obecný úrad má v Organizačnom poriadku vypracované pracovné náplne na každú pracovnú pozíciu. Opisy týchto pracovných činností sú aj v osobných spisoch zamestnancov .

Vhodnosť a splnenie kvalifikačných požiadaviek na jednotlivé pozície

Jednotliví zamestnanci spĺňajú požadovaný stupeň vzdelania a kvalifikačné požiadavky, ktoré sú požadované na danú pracovnú pozíciu, na ktorú sú zaradení.

Preverenie zaradenia zamestnancov podľa platovej triedy /splnenie kvalifikačných predpokladov/ a platového stupňa /preverenie praxe/ zamestnancov pri výkone práce vo verejnom záujme v roku 2022 a 2023

Zamestnanci sú zaradení do pracovných tried podľa pracovného zaradenia a dĺžky praxe, čo je v súlade so zaradením zamestnancov vo verejnej správe. V osobnom spise zamestnanca je doložený doklad o dosiahnutom vzdelaní a ďalšom doplňovaní kvalifikácie. Na základe splnenia kvalifikačných predpokladov je pracovník zaradený do platovej triedy a podľa dosiahnutej praxe je zaradený do platového stupňa. Platové výmery sa vystavujú pri nástupe pracovníka do zamestnania a pravidelne sa aktualizujú k 1. januáru bežného roka, prípadne v priebehu kalendárneho roka pri novelizácii zákona č. 553/2003 Z.z. o odmeňovaní niektorých zamestnancov pri výkone práce vo verejnom záujme. Zaradenie zamestnancov je v súlade so zákonom.

Preveriť a predložiť obecnému zastupiteľstvu návrhy na poskytnutie odmien zamestnancov vrátane výšky a písomného odôvodnenia.

Obec Kobylky má vypracovaný Poriadok odmeňovania zamestnancov obce. Tento poriadok odmeňovania zamestnancov obce vydáva starosta obce podľa zákona č. 369/1990 Zb. o obecnom zriadení, Zákonníka práce a podľa zákona č. 553/2003 Z.z. o odmeňovaní niektorých zamestnancov pri výkone práce vo verejnom záujme. Odmeny zamestnancom sú vyplácané podľa tohto Poriadku odmeňovania zamestnancov obce Kobylky a v súlade s kolektívnou zmluvou. Odmeny boli vyplácané na základe písomného odôvodnenia starostom obce. Stanovenie ich výšky je v právomoci starostu obce.

Vykonať kontrolu splnenia náležitosti pracovných zmlúv a platových výmerov a predložiť ich obecnému zastupiteľstvu k nahliadnutiu

Každý zamestnanec má uzatvorenú písomnú pracovnú zmluvu. Pracovné zmluvy jednotlivých zamestnancov spĺňajú potrebné náležitosti. Osobný spis zamestnanca obsahuje aj pracovné výmery zamestnancov, ktoré sa pravidelne podľa zákona aktualizujú.

Do výlučnej kompetencie starostu obce ako štatutárneho predstaviteľa obce patrí aj v pracovnoprávnej oblasti nielen prijímanie zamestnancov do pracovného pomeru, ale aj určovanie ich platu a vydávanie interných predpisov, ktorými sú pracovný poriadok, organizačný poriadok a poriadok odmeňovania zamestnancov obce. Túto jeho pôsobnosť nie je možné žiadnym spôsobom preniesť na obecné zastupiteľstvo.

Žiadny zákon v našom právnom poriadku nedáva právo a ani neukladá povinnosť jednotlivým poslancom obecného zastupiteľstva /ani obecnému zastupiteľstvu ako orgánu obce/ zaoberať sa konkrétnymi platmi zamestnancov obce. Výnimku tvorí hlavný kontrolór obce, pri odmeňovaní ktorého sa nepoužíva všeobecná úprava obsiahnutá v zákone č. 553/2003 Z. z. o odmeňovaní

niektorých zamestnancov pri výkone práce vo verejnom záujme v znení neskorších predpisov, ale zákon č. 369/1990 Zb. o obecnom zriadení v znení neskorších predpisov.

Mzda zamestnanca vykonávajúceho prácu vo verejnom záujme /referent a zamestnanec obecného úradu/ sa môže zverejniť v zmysle § 9 ods. 2 Z. č. 211/2000 Z.z. o slobodnom prístupe k informáciám iba na základe písomného súhlasu daného zamestnanca.

Podľa zákona č. 211/2000 Z.z. o slobodnom prístupe k informáciám a o zmene a doplnení niektorých zákonov sa zverejňujú iba platy vedúcich zamestnancov a platy starostu a osôb podľa ustanovenia § 9 ods.3 zákona.

Vykonať kontrolu nároku na počet dní preplatenej dovolenky starostu obce za rok 2022 a predložiť obecnému zastupiteľstvu výpočet náhrady platu za nevyčerpanú dovolenku spolu s materiálom predkladaným k návrhu uznesenia s dôvodovou správou

V súvislosti s ukončením funkčného obdobia je možné preplatiť starostovi nevyčerpanú dovolenku v zmysle ustanovenia § 2odst. 2 zákona č.253/1999 Z.z. o právnom postavení a plátových pomeroch starostov obce a primátorov miest ku koncu funkčného obdobia.

Ku koncu funkčného obdobia starostovi obce ostalo 26,5 dňa nevyčerpanej dovolenky, ktorú starosta obce písomne /dôvodová správa/ požiadal preplatiť a obecné zastupiteľstvo preplatenie schválilo. Nevyčerpaná dovolenka starostu obce za končiacie funkčné obdobie k 16.11.2022 bola vyplatená na základe Uznesenia č. 52/2022.

Výpočet náhrady sa vypočítava z priemerného mesačného platu, ktorým je jedna dvanástina súčtu platu za obdobie dvanástich po sebe nasledujúcich mesiacov predchádzajúcich mesiacu, v ktorom vznikla potreba zistenia priemerného mesačného platu.

Preplatenie dovolenky je v súlade zo zákonom.

V Kobykách 16.3.2023

Šoltysová Milena

hlavný kontrolór obce





ZÁKLADNÁ SCHÉMA ŠTRUKTÚRY OBECNÉHO ÚRADU OBCE

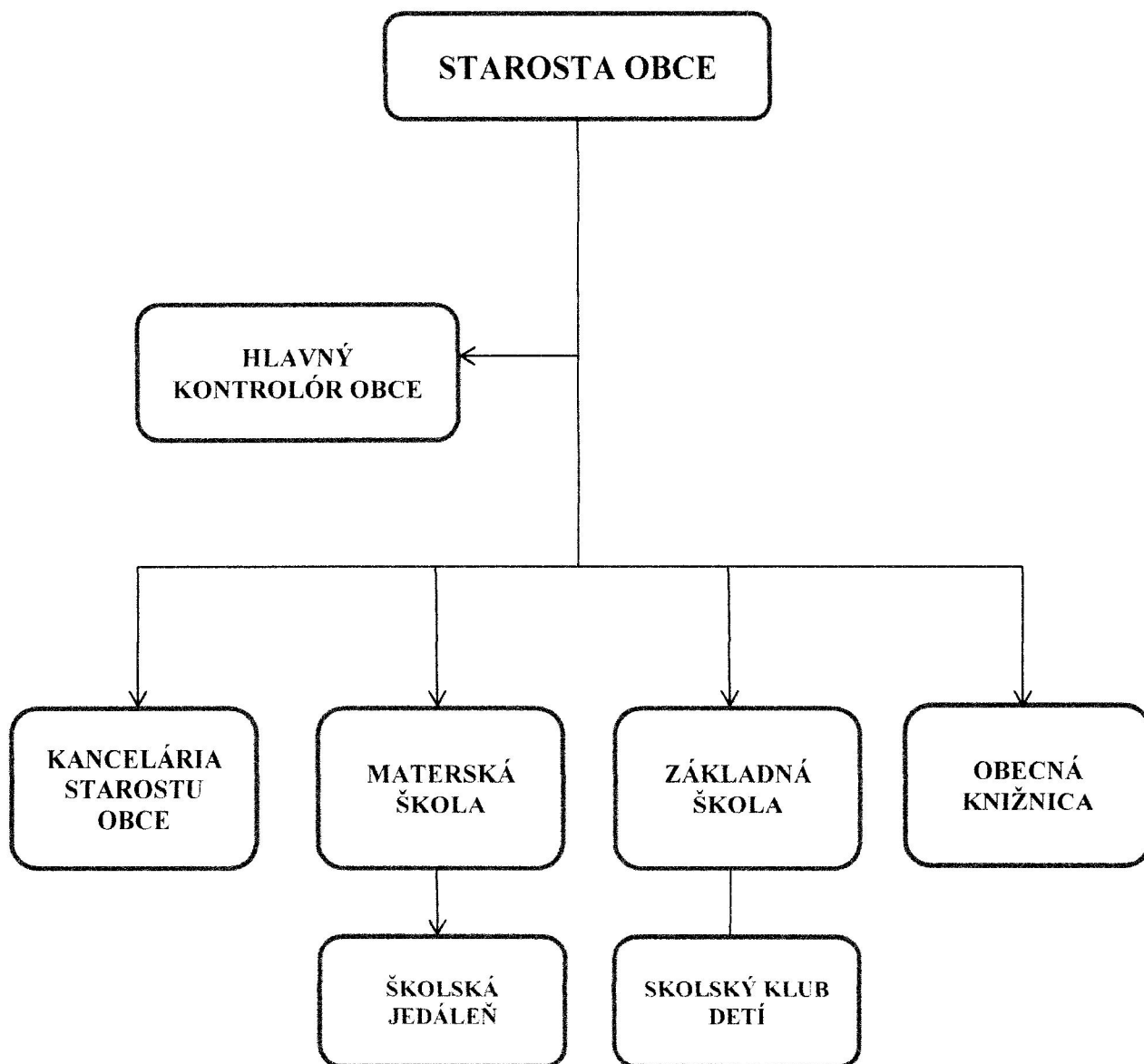

Technická správa

Detské ihrisko s pružnými dopadovými plochami 30 x9 m

Popis súčasného stavu : Uvažovaná plocha pre ihrisko je v súčasnom stave nevyužitá. Investor plánuje so zriadením detského ihriska rozmerov 30 x 9 m s hernými prvkami podľa výberu- cca 4 prvky pre využitie trávenia voľného času detí predškolského veku.

Prehľad východiskových podkladov - vstupné rokovanie s investorom na rozsahu zámeru
- obhliadka pozemku

Zemné práce - V rámci uvažovanej výstavby detského ihriska dôjde najprv k odkopaniu stávajúceho trávnatého povrchu dotknutej plochy vo vytýčenej ploche. Následne bude vykonaná odkopávka zeminy nutná pre realizáciu stabilizačného a podkladného súvrstvia z drveného kameniva o niekoľkých frakciách (podľa PD).

Obnažená pláň bude zhutnená. Pod súvrstvie kameniva bude použitá geotextília min. 200 g. Vykopaná zemina uskladnená v rámci areálu na použitie v ďalších projektoch, časť ak je vhodná použitá na spätné zásypy.

V prípade výskytu podzemných inžinierskych sietí dodávateľ požiada príslušných správcov o ich vyznačenie.

Základy:

Do pripravených jám budú vybetónované základové pätky z betónu C16/20 o rozmeroch podľa projektu

Podložie:

Následne budú realizované nosné vrstvy podložia z drveného kameniva požadovanej hrúbky a frakcie kameniva. Jednotlivé vrstvy je nutné zhutňovať na požadovanú únosnosť podľa požiadavky výrobcu a dodávateľa umelých povrchov.

- rastlý terén – zrovnaný a zhutnený do spádu 0,5%
- drvený kameň frakcie 0 – 32 mm hr. 150 mm
- drvený kameň frakcie 0 – 4 mm hr. 30 mm

Detské ihrisko ihrisko bude z troch strán ohraničené betónovým obrubníkom o rozmeroch 150x150x1000mm, osadeným do lôžka z prostého betónu Horná hrana obrubníka bude v rovnakej úrovni ako výsledný povrch. Následne budú na obrubníky priskrutkované držiaky na stĺpiky v rozmedzí po 2,5 metra. Medzi stĺpkami bude vyplň z plotových panelov vo výške 173 cm. Od vstupu do areálu bude osadená bránka.

Dopadové plochy:

Dopadové plochy – pružná gumová podložka len dopadova plocha pri šmykľavkách 2x 1 meter štvorcový.

Vybavenie- hracie prvky:

Dvojhojdačka - konštrukcia z oceľových stĺpov s gumovou sedacou doskou 42x24x3cm, uchytené na nosnú konštrukciu na otočných kĺbových úchytkách na nerezovej reťazi DIN 766. Kritická výška pádu 130cm. Na hojdačke sú dva sedáky pre mladšie a staršie dieťa,

Šesťuholník - konštrukcia z ocele lezecký šesťuholník – bočná výplň obsahuje:

- závesné kruhy s lanami
- lezeckú lanovú sieť
- hrazdu
- šplhaciu tyč
- lezeckú stenu
- integrovaný rebrík.

Kritická výška pádu 170cm.

Playsun8 - herná zostava obsahuje schodisko, rebrík,, 2 x šmykľavka, lanový most. Kritická výška pádu do 100cm.

Kolotoč - oceľová konštrukcia, nosná časť je tvorená trubkou s priemerom 12cm, hrúbka trubky je 5mm, na nej je upevnené ložisko. Ložisko je hotový výrobok. Je na ňom priskrutkované točidlo - oceľový kruh z

trojštvrťovej trubky, v ktorom je pružný povrch – granulát gumový. Priemer je 68cm. Kritická výška pádu 10 cm, voľný požadovaný priestor okolo točidla je kruh s polomerom 560cm od stredu točidla.

Požiadavky na stavenisko

- stavenisko musí byť označené ako stavenisko s uvedením potrebných údajov o stavbe a účastníkov výstavby
- musí mať zriadený vjazd a výjazd z miestnej komunikácie na prísun stavebných výrobkov, na odvoz stavebného odpadu
- umožňovať bezpečné uloženie stavebných výrobkov a stavebných mechanizmov a umiestnenie zariadenia staveniska
- umožňovať bezpečný pohyb osôb vykonávajúcich stavebné a montážne práce
- mať zabezpečený odvoz a likvidáciu odpadu
- dbať na zmiernenie faktorov zhoršujúcich životné prostredie, hlavne minimalizovať vplyv počas realizácie stavby na okolité územie z hľadiska hlučnosti, prašnosti ako aj znečisťovania priľahlých komunikácií

Protipožiarne zabezpečenie stavby

Požiarne bezpečnosť stavby nie je riešená, nakoľko realizovaný objekt – Viacúčelového ihriska s umelou trávou nepredstavuje požiarne riziko.

Starostlivosť o životné prostredie

Ani pri realizačných prácach, ani pri prevádzke sa nezhorší životné prostredie v území. Objekt nebude neprimerane zatieňovať okolité objekty a nebude zdrojom neprimeraného hluku. Realizáciou stavby nebudú nepriaznivo ovplyvnené žiadne faktory životného prostredia. Pri prevádzke viacúčelového ihriska nevznikajú odpady podliehajúce zvláštnym predpisom.

Starostlivosť o bezpečnosť práce

Pri realizácii všetkých stavebno-montážnych prác na stavbe sú všetci účastníci povinní dodržiavať príslušné bezpečnostné predpisy a nariadenia, ktoré sa na uvedený druh výstavby vzťahujú. Ide najmä o dodržiavanie bezpečnostných opatrení pre ochranu zdravia pri práci, požiarnej ochrany, ako aj ochranu majetku. Práce a pracoviská musia byť zaistené pred prípadným vznikom pracovných úrazov, porúch a havárií technických zariadení.

Starostlivosť a bezpečnosť pri práci a ochrana zdravia pracujúcich na stavbe je základnou povinnosťou vedenia stavby. Túto povinnosť vo všeobecnosti ukladá Zákonník práce. Pri všetkých stavebných prácach sú povinní dodávatelia oboznámiť každého pracovníka s bezpečnostnými predpismi, ktoré sa týkajú jeho spôsobu práce. Pracovníci musia byť vybavení ochrannými pomôckami podľa charakteru práce v zmysle platných smerníc.

Počas stavebno-montážnych prác treba dodržiavať Vyhl. 374/90 Zb. SÚBP a SBÚ zo 14,8,1990 o bezpečnosti práce a technických zariadení pri stavebných prácach.

Všetky stavebné stroje vybavené elektrickým pohonom musia byť riadne uzemnené v zmysle platných noriem.

Na stavbe musí byť lekárnička prvej pomoci a zdravotná kapsa.

Dodávateľ stavby je povinný počas stavebnej činnosti rešpektovať požiadavky vyplývajúce :

z Vyhl. Č. 374/90 Zb. SÚBP a SBÚ o bezpečnosti práce

zo Zákonníka práce

z Vyhl. Č.83/76 Zb. V znení vyhl. Č. 45/79 Zb. A Vyhl. Č. 376/92 Zb. Upravujúcej požiadavky na

uskutočňovanie stavieb a príslušných technických noriem

z Vyhl. Č. 59/82 Zb. SÚBP a č. 484 /90 Zb.

zo zákona č. 96/92 Zb. o starostlivosti zdravia ľudí

z Vyhl. Č. 111/75 Zb.

zo zákona č. 174/68 Zb. O štátnom odbornom dozore nad bezpečnosťou práce v znení neskorších predpisov

zo zákona č. 256/94 Zb., ktorým sa dopĺňa a mení č. 174/68 Zb.

z dohody o bezpečnosti práce a zdravia pracovníkov v pracovnom prostredí č. 155/81 Medzinárodnej organizácie práce ES, z ktorých vychádza aj posledná novela Zákonníka práce, zákona č. 275/93 Zb., par. 133, najmä odst. 2 a 6, v súlade s Vyhl. Ministerstva práce, soc. vecí a rodiny SR.



8,4 m

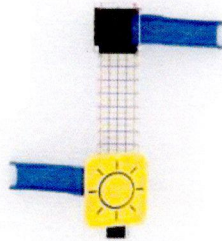
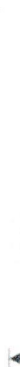

8,2 m



PLAYSUN 8

SUNS N

8,4 m x 8,2 m
Nárazová zóna



3,0 m x 4,4 m x 5,2 m
výška x šířka x délka



2 - 14
Věk



1,0 m

Maximální kritická výška pádu

Materiál: Nerez, HDPE, HPL, plast, Protišmykový HDPE, Lana s oceřovým jádrem

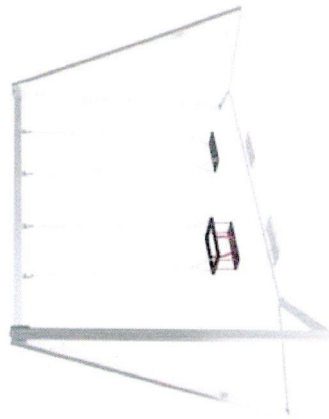

KOMBÍ DVOJHOJDAČKA

PLU102C N

4,0 m x 7,5 m
Nárazová zóna



2,2 m x 3,35 m x 1,3 m
výška x šířka x délka

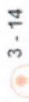

3 - 14
Věk



1,3 m

Maximální kritická výška pádu

Materiál: Konstrukcia, závesy, reťaze - nerez



VELKÝ NEREZOVÝ KOLOTOČ

P409 N

Ø 5,6 m
Nárazová zóna



0,75 m x 1,6 m
výška x šířka



3 - 8
Věk



0,1 m

Maximální kritická výška pádu

Materiál: Nerez, HDPE plast Protišmykový plech, Pozinkovaná oceř

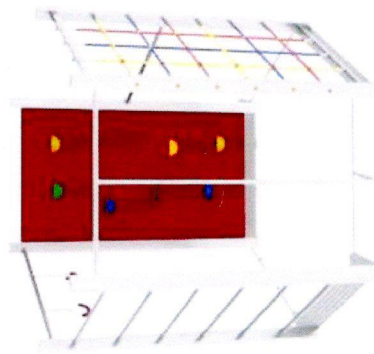

ŠESTUHOJNÍK

PS105 N

6,0 m x 6,0 m
Nárazová zóna



2,0 m x 2,2 m x 1,95 m
výška x šířka x délka



3 - 12
Věk



1,7 m

Maximální kritická výška pádu

Export

Prešovský > Bardejov > Kobyly > k.ú. Kobyly

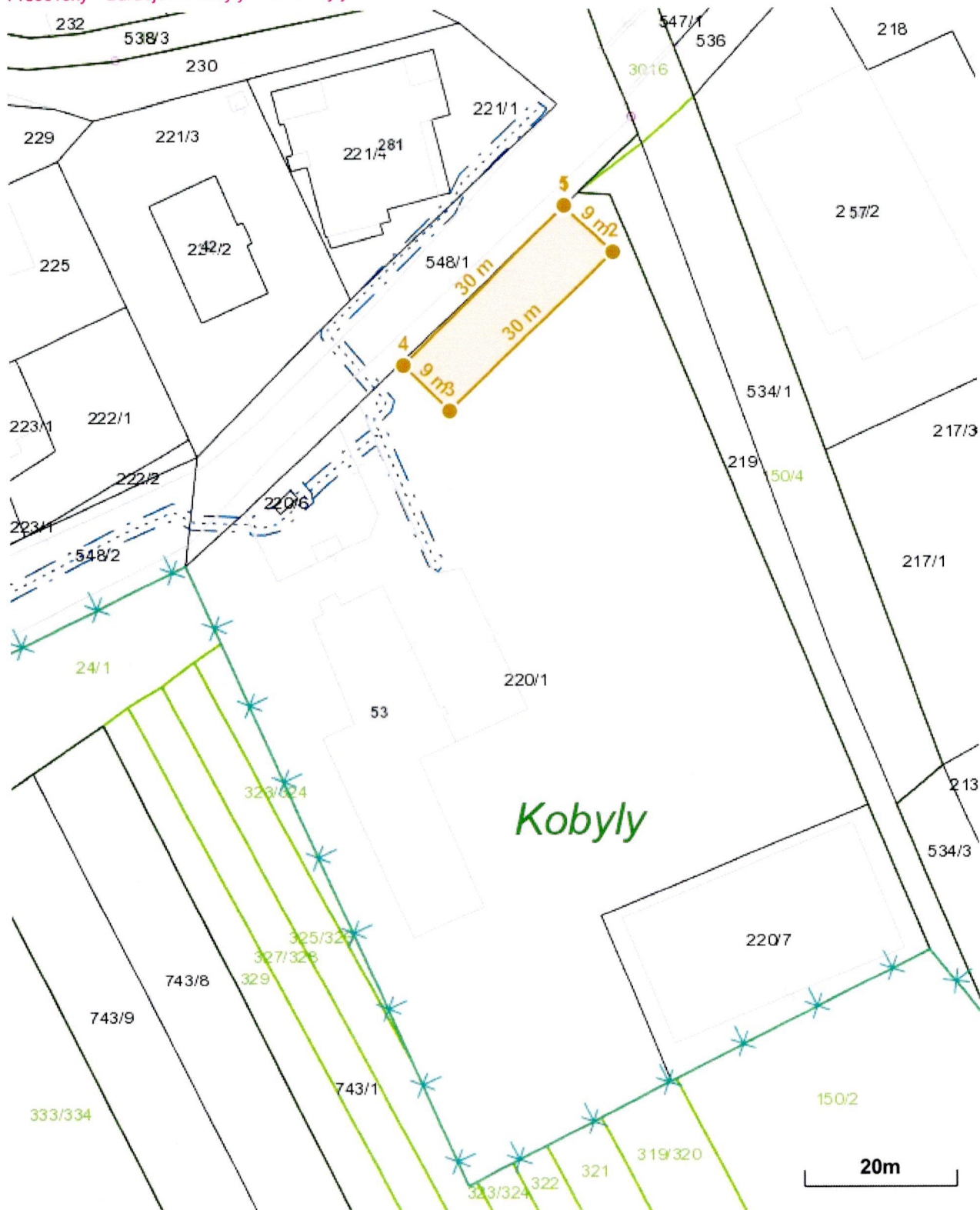

Vytlačené z aplikácie [Mapový klient ZBGIS](#). Nepoužiteľné na právne úkony.

(1/1)

Meranie a grafické znázornenie je len informatívne a je nepoužiteľné na vytýčenie hraníc pozemkov a osadenie stavieb na pozemky. Vytýčenie hraníc pozemkov a osadenie stavieb na pozemky môže vykonať len odborne spôsobilá osoba.

ROZPOČET

Detské ihrisko

Rozmer ihriska 30 x 9 270,00 m²

Rozmer bezpečnostných zón hracích prvkov: 166,24 m²

Miesto: Areál ZŠ a MŠ

Popis	MJ	Množstvo	Cena jednotkov á bez DPH v	Cena bez DPH v Eur	DPH v Eur	Celková cena s DPH v Eur
Práce a dodávky (A)				13123,00		15747,60
Dopadová plocha ihriska + lavičky				734,00		880,80
pružná gumová podložka vrátane montáže - bezpečnostné zony	m2	2,00	75,00	150,00	30,00	180,00
Keter 2-miestna záhradná lavička Montero, sivá 233309	ks	4,00	146,00	584,00	116,80	700,80
Hracie prvky ihriska				12389,00		14866,80
Urvsun 8	ks	1,00	6335,00	6335,00	1267,00	7602,00
rotoc	ks	1,00	1870,00	1870,00	374,00	2244,00
dvojhojdáčka	ks	1,00	1454,00	1454,00	290,80	1744,80
šesťuholník	ks	1,00	2730,00	2730,00	546,00	3276,00
Práce a dodávky (B)				6956,31		8563,03
Zemné práce				428,80		514,56
odkopávky a prekopávky nezapažené do hĺbky 15 cm	m3	40,50	2,40	97,20	19,44	116,64
hĺbenie jám nezapažených pre pätky hracích prvkov	m3	1,00	7,90	7,90	1,58	9,48
príplatok k cene za lepiivosť horniny	m3	41,50	0,80	33,20	6,64	39,84
nakladanie neufahnutého výkopku na dopravné prostriedky	m3	41,50	2,80	116,20	23,24	139,44
vodorovné premiestnenie výkopku	m3	41,50	4,20	174,30	34,86	209,16
Základy				4155,83		4987,00
betón základov - pätky hracích prvkov	m3	1,00	95,00	95,00	19,00	114,00
betón základov - bočná opora obrubníkov	m3	4,00	95,00	380,00	76,00	456,00
obrubník cestný 150x150x1000 mm	ks	48,00	6,66	319,68	63,94	383,62
173cm Zelený Panel Classic 3D	ks	19,00	39,45	749,55	149,91	899,46
PILODEL Stĺpik 240cm zelený	ks	20,00	15,42	308,40	61,68	370,08
ostatné prichytky	ks	100,00	1,00	100,00	20,00	120,00
PÄTKA STĽPIKA PREMIUM / TANGEL ZELENÁ	ks	20,00	9,16	183,20	36,64	219,84
plotová bránka	ks	1,00	170,00	170,00	34,00	204,00
cena práce	ks	1,00	1850,00	1850,00	370,00	2220,00
Podložie - vrstvy kameniva				2371,68		3061,48
geotextília min 200 g	m2	270,00	0,67	179,55	35,91	215,46
zhotovenie podkladu z kameniva drveného 0/32 so zhutnením a zrovnaním hr. 15 cm	m2	270,00	2,50	675,00	135,00	810,00
kamenivo drvené 32/63 vrátane dopravy	t	78,03	12,00	936,36	187,27	1123,63
zhotovenie podkladu z kameniva drveného 0/4 so zhutnením a zrovnaním hr. 3 cm	m2	270,00	2,00	540,00	108,00	648,00
kamenivo drvené 0/4 vrátane dopravy	t	18,36	12,00	220,32	44,06	264,38
Celkom				20079,31		24310,63

Poznámka: jednotkové ceny sa môžu zmeniť v závislosti od špecifikácie, dodávateľa, lokality realizácie a dopravných nákladov

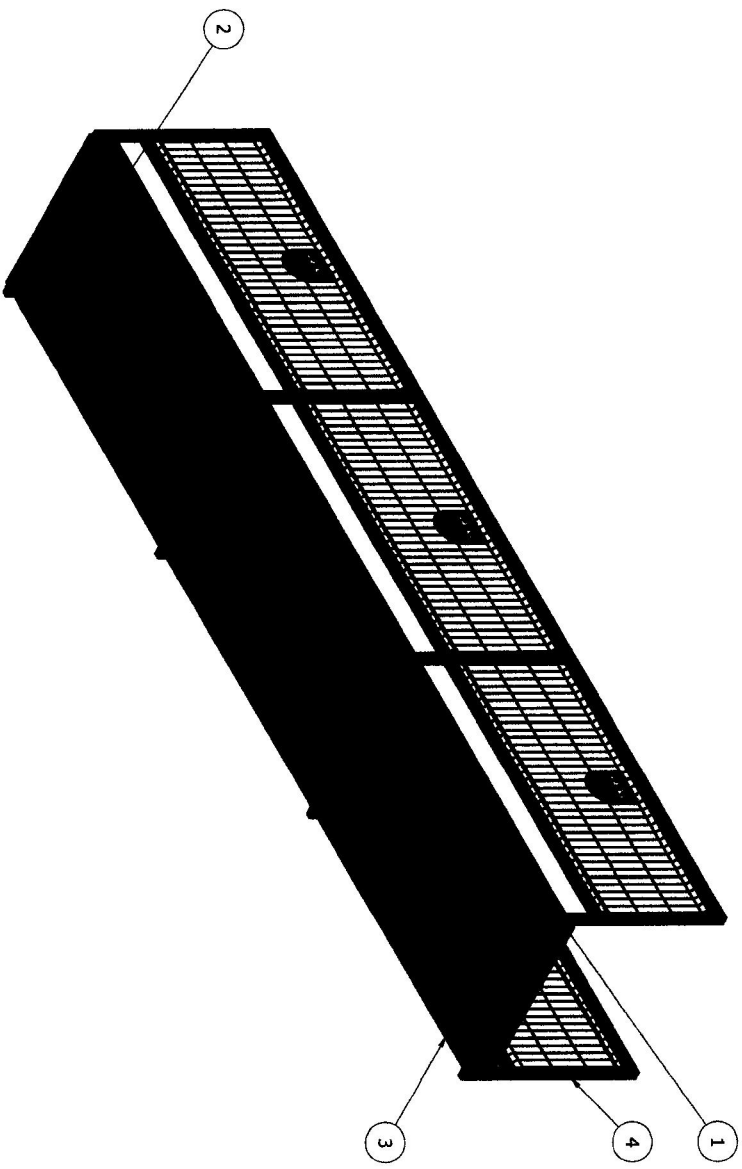
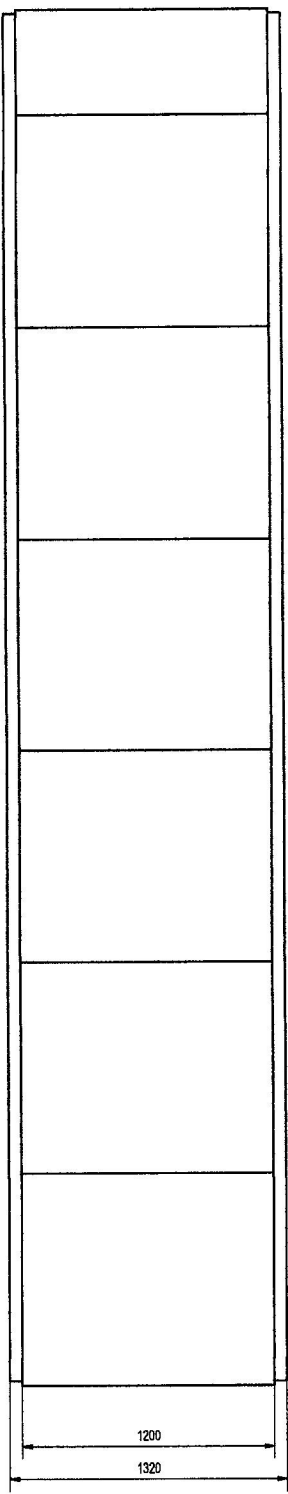
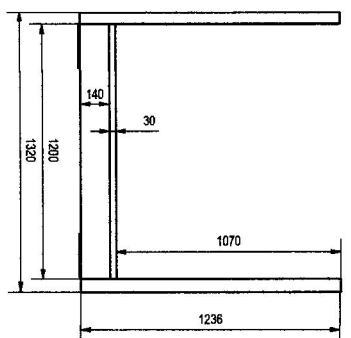
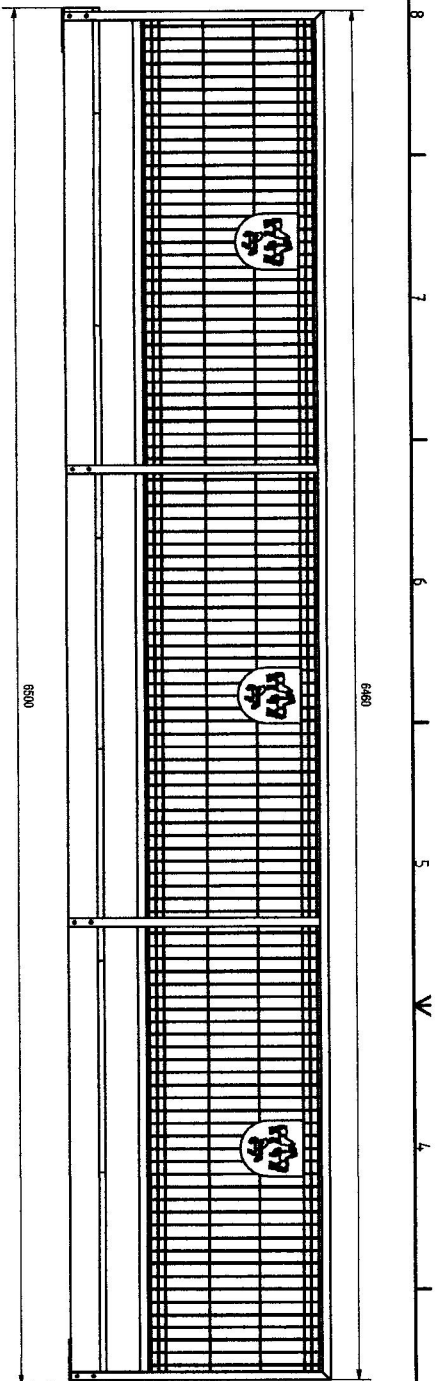

Por.	Ks	Názov/ozn.	Objekt/Name	Materiál	Parametre	hm/Ks
4	2	Záhradná lavka	23-2-1-0003			88
3	1	Spodný rám skvy	23-2-1-0002	S355		290,4
2	1	Rám 1200x600		S355		21,6
1	6	Rosa 1200x1000		S355		41,3

ZÁK.:  Technická služba STB Právosl 150 2789 m.k.	Č.ZL:	Materiál:	Plech hr.:	Celk.hmotnosť:
Meno	Dátum	Podrobný:		685,6 kg
Kreslil: Ing. Subanec	10.03.2023	Projekt:		
Kontl:		Názov:		
		Lávka pre peších - 2		
		Celo výkresu	23-2-1-0001	Rev. List
				1

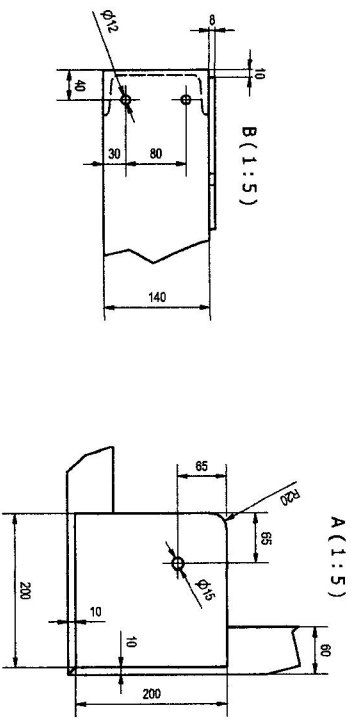
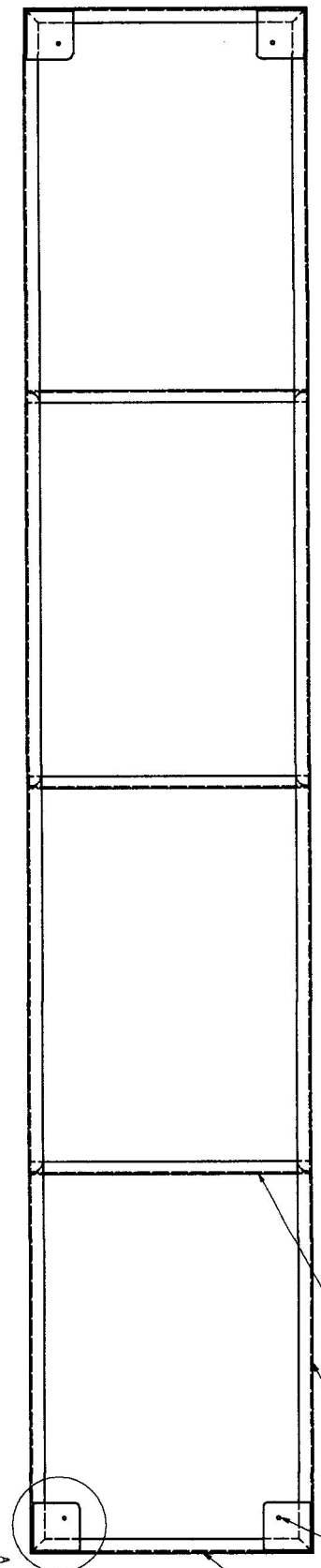
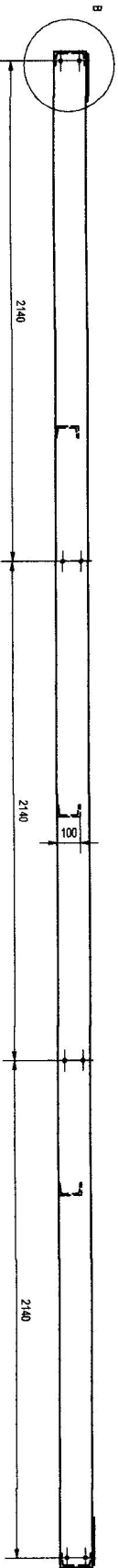
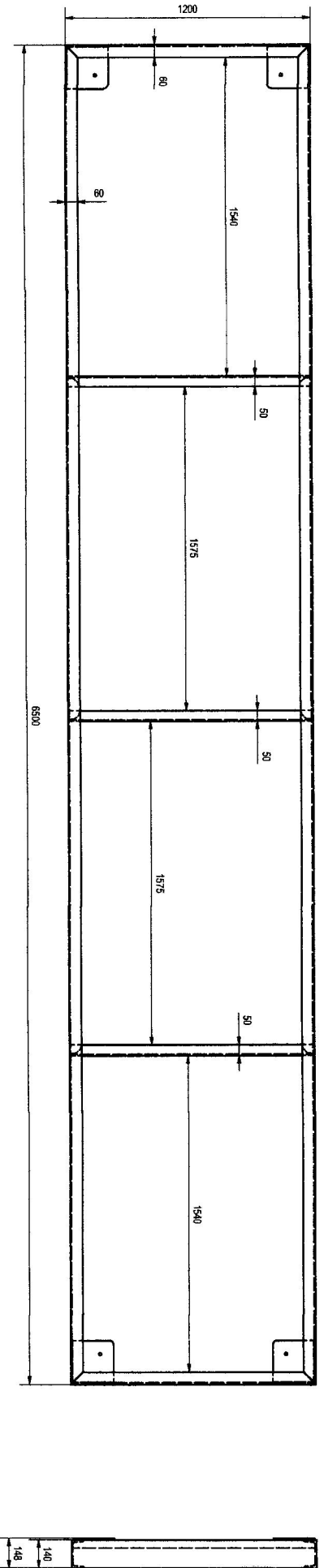

Por.	Ks	Název/deska	Č. výkř./dřevna	Materiál	Poznámka	Hm./ks
4	4	Platina		S355		2,5
3	3	STN 42570 - 100-1200		Ocel, nánka		12,2
2	2	STN 42570 - 140-1200		Ocel, nánka		19,6
1	2	STN 42570 - 140-6500		Ocel, nánka		103,3

Zák.:	č.zl.:	Materiál:	Plech hr.:	Celk. hmotnost:
				290,4 Kg

Kreslil:	Ing. Jakubec	Datum:	10.03.2023	Projekt:	Obecný úřad Kobylí	Měřítko:	1 : 15	Formát:	A2
Kontř.				Název:	Spodný rám lávky				

Číslo výkresu:	23-2-1-0002	Rev. List:	2
----------------	-------------	------------	---

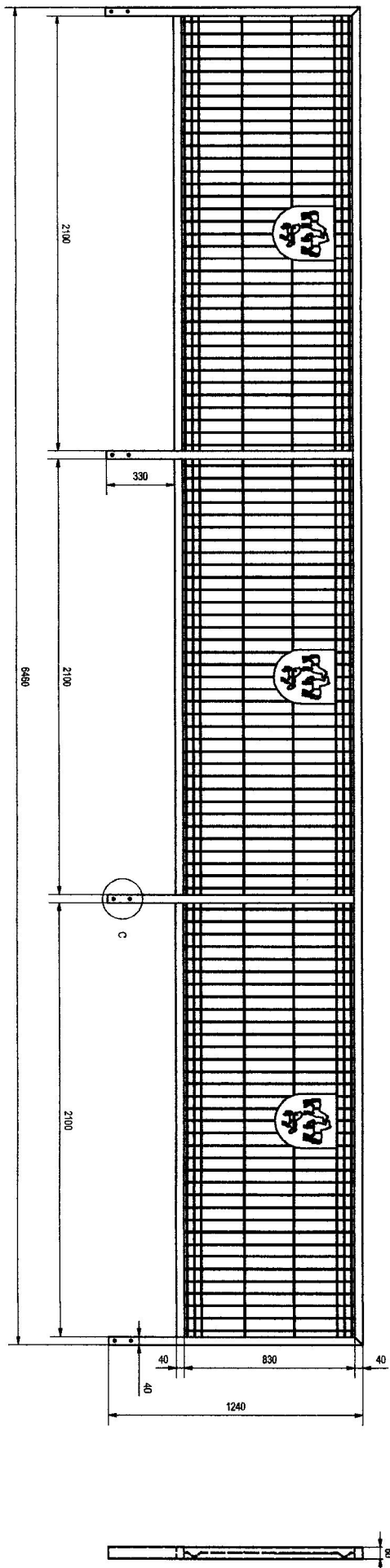

C (1:2)

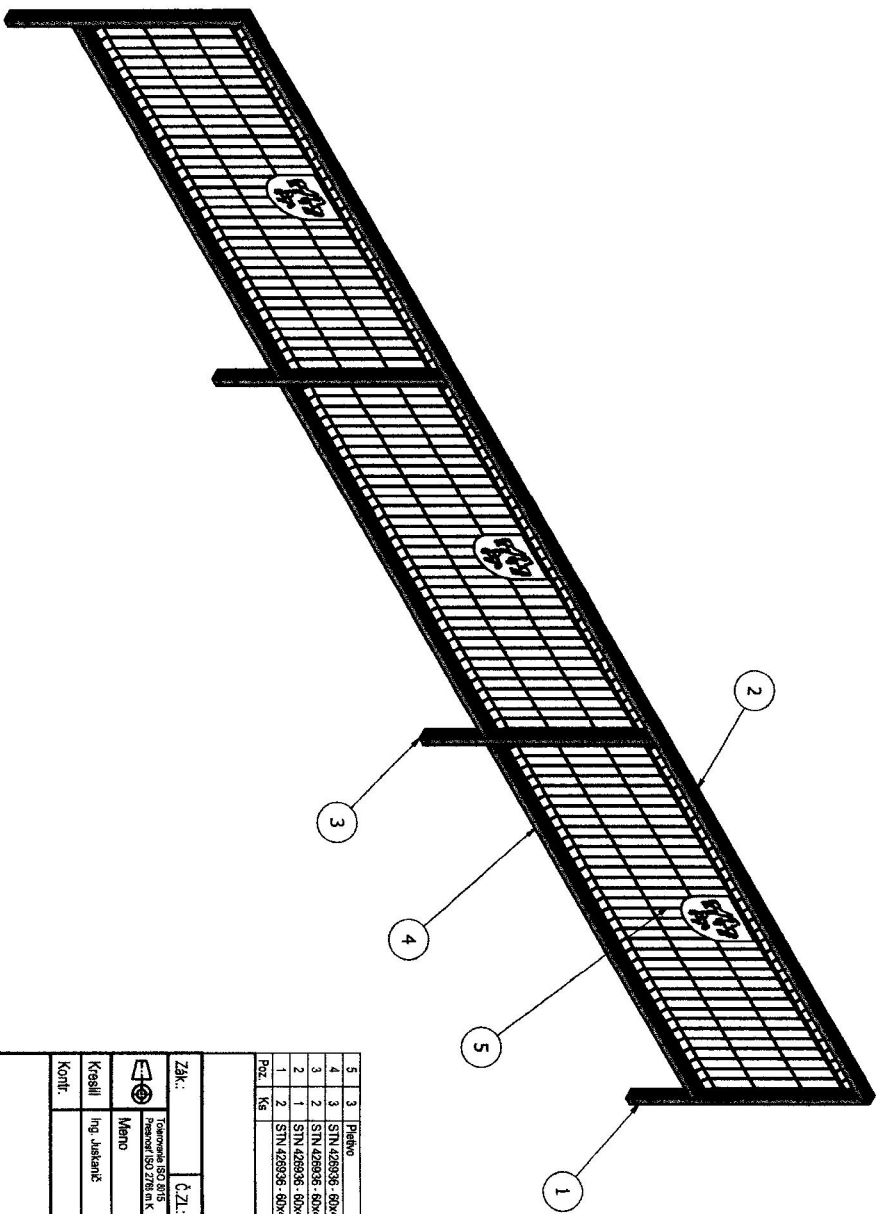
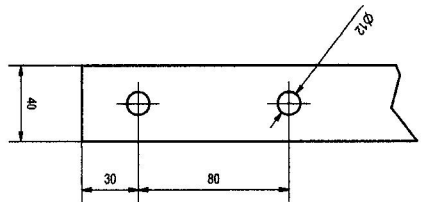

№	Podvoľ	Objekt	Objekt	Objekt	Objekt	Objekt
5	3	Piano	60x40x2	Oceľ, mlieka	5,5	
4	3	STN 428936-60x40x2-2100	60x40x2	Oceľ, mlieka	8,2	
3	2	STN 428936-60x40x2-1200	60x40x2	Oceľ, mlieka	3,5	
2	1	STN 428936-60x40x2-840	60x40x2	Oceľ, mlieka	18,4	
1	2	STN 428936-60x40x2-1240	60x40x2	Oceľ, mlieka	3,6	
Podl.	Kg	1840,000000	Číslo/norma	Objekt	Priznanie	Hm./kg

Zák.	č.zl.	Materiál	Plocha hr.	Objekt	Objekt
Technická ISO 8015			68,0 kg		
Technická ISO 2788 m.k		Podvoľ:			
Mano	Datum	Projekt			
Kreslí	Ing. Jeleňák	10.03.2023	Objekt	Objekt	Objekt
Kont.					
		Názov			
		Záhradné lávky			
		Číslo výkresu			
		23-2-1-0003			
		Rev.	Objekt	Objekt	Objekt
		3			

05 CENOVÁ KALKULÁCIA

Položky	ks	Bežná cena / ks	Vaša cena / ks	Vaša cena celkom
Počiatočná investícia				
GPS Dozor Basic	1	95 Eur	60 Eur	60 Eur
Poplatok za aktiváciu systému	1	18.5 Eur	9 Eur	9 Eur
Montáž do vozidla	1	40 Eur	40 Eur	40 Eur
Mesačný paušál				
System GPS Dozor SR	1	8 Eur	8 Eur	8 Eur
Cena za 1 kus (vrátane montáže a všetkého príslušenstva)			109 Eur + mesačne 8 Eur	
Celková cena počiatočnej investície			109 Eur	
Celkový mesačný paušálny poplatok			8 Eur	

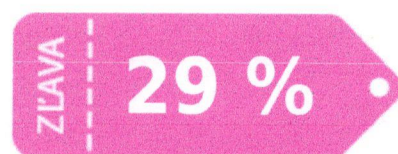

Celková cena po zľave
počiatočné investície vrátane montáží

109 Eur

Poskytnutá zľava
z cenníkových cien počiatočnej investície

44.5 Eur

Mesačný paušál
za všetky vozidlá uvedené v ponuke

8 Eur

Uvedené ceny sú bez DPH